

TODO EN UNO



CLICK

PLADUR®

Espacios por imaginar

CLACK

LISTO

Techos Pladur®
NEO

**MÁXIMAS PRESTACIONES
EN UN CLICK-CLACK**

UNA NUEVA FORMA DE CONSTRUIR TECHOS

Los **Techos Pladur® NEO** son una nueva forma más **sencilla de instalar** diferentes tipos de techos continuos, basándose siempre en el **mismo sistema de perfilería doble al mismo nivel**.

Es una innovadora **gama de soluciones certificadas** que cubren prestaciones muy exigentes, tales como aislamiento y acondicionamiento acústico, resistencia al fuego, resistencia mecánica y aislamiento térmico, así como la combinación de varias de ellas.

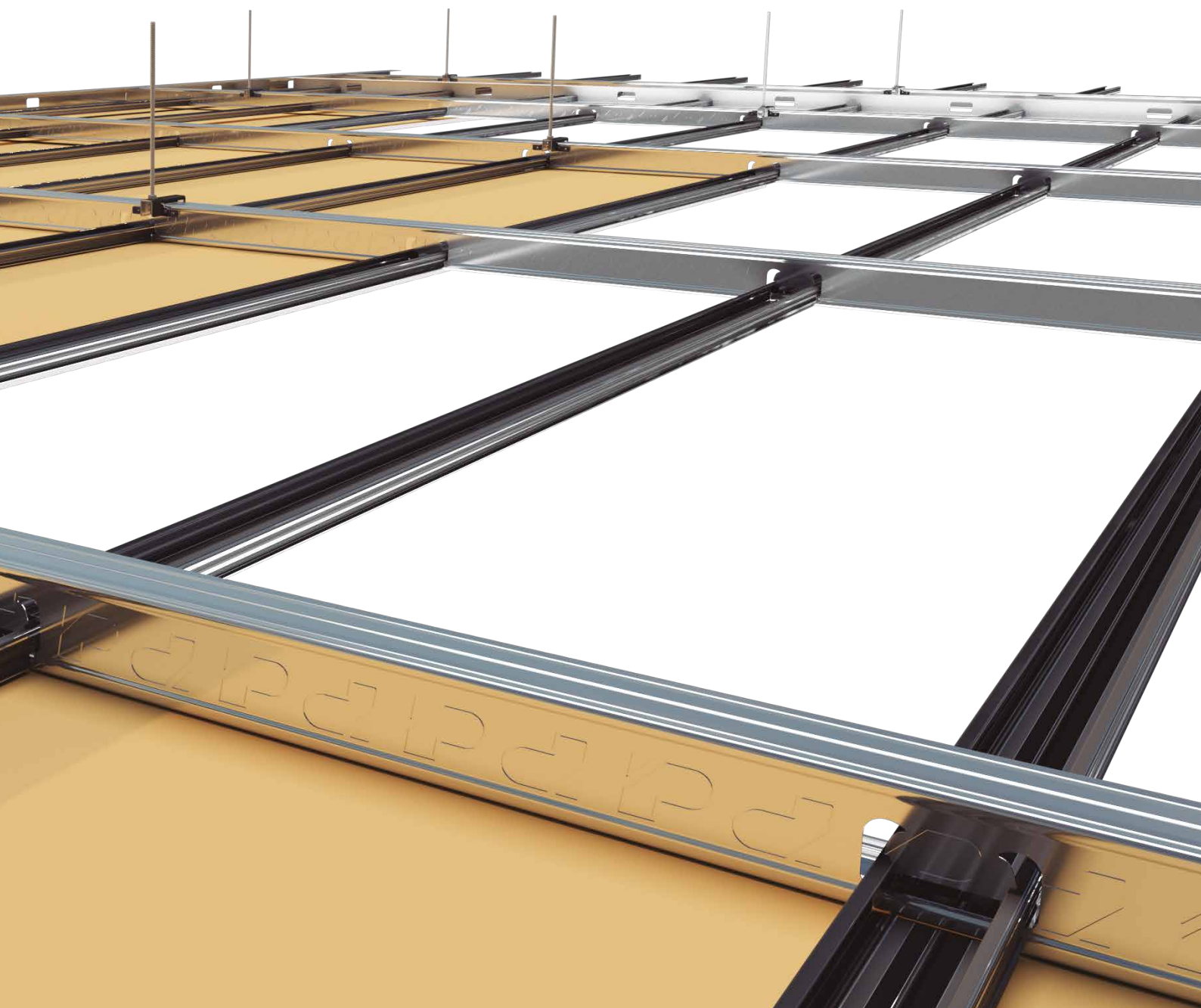



El único techo del mercado con **Technical Conformity (TC)**

Pladur® NEO es un **sistema registrado y patentado** que ha sido evaluado por el centro de investigación Tecnia a través de la expedición del certificado TC (Technical Conformity), que avala el cumplimiento del Código Técnico de Edificación (**CTE**).



Múltiples soluciones certificadas

Una misma estructura para cubrir desde las prestaciones más básicas hasta las más exigentes. **Pladur® NEO consigue maximizar todas las prestaciones** acústicas, de resistencia al fuego, aislamiento térmico y resistencia mecánica, y combinarlas entre sí para adaptarse a la solución que necesitas.



Elevada Resistencia

El único sistema de techo continuo ensayado durante 60 horas a tres veces su carga nominal.

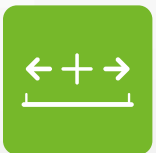

Más distancia entre puntos de cuelgue

Los sistemas Pladur® NEO han sido diseñados para lograr una óptima **colaboración de todos sus elementos** estructurales en la carga total del sistema, consiguiendo obtener como resultado un excelente comportamiento mecánico que permite **distanciar más los puntos de cuelgue**.



CONFIANZA Y SEGURIDAD PARA UN SISTEMA DE TECHO CONTINUO INNOVADOR

Los sistemas **Pladur® NEO** han sido exhaustivamente evaluados y testados por el centro de investigación Tecnalía a través de la expedición del **documento TC (Technical Conformity)**:



- > Un documento que responde a los requerimientos del **Código Técnico de la Edificación (CTE)**.
- > El documento TC cuenta con el reconocimiento de la Administración Pública (BOE núm. 128 del 29 de mayo de 2012: Resolución 7136 del 10 de abril de 2012).
- > Auditado por un comité de expertos.
- > Expedido por el centro de Investigación Tecnalía.

¿POR QUÉ UN TC?

El TC es una declaración pública que evalúa la idoneidad técnica de aquellos sistemas constructivos, que por su carácter innovador, no disponen de la posibilidad de ser evaluados a través de una norma armonizada.

Pladur® NEO es un **sistema innovador con un diseño patentado** basado en una estructura doble al mismo nivel. El diseño de la unión entre perfiles entre sí y el atornillado de la placa hacen que el conjunto trabaje de forma excelente en términos de mecánica, acústica y fuego. Plus de confianza.



1er Sistema de techo en el mercado con un TC cumpliendo con el CTE





UNA INNOVADORA ESTRUCTURA DE FÁCIL ENCAJE PATENTADO

Los **techos Pladur® NEO** se componen de una doble estructura de perfiles primarios y secundarios al mismo nivel, sin piezas de unión, suspendida del forjado mediante piezas de cuelgue Pladur® NEO.

ESTRUCTURA PERIMETRAL Perfil Pladur® NEO CP-48

Existen tres modelos de canales perimetrales Pladur® NEO, con modulación 400, 450 o 600 mm. Perforación especialmente pensada para servir de pieza de empalme:

- **Espesor:** 0,64 mm.
- **Alas XL:** 47 mm.

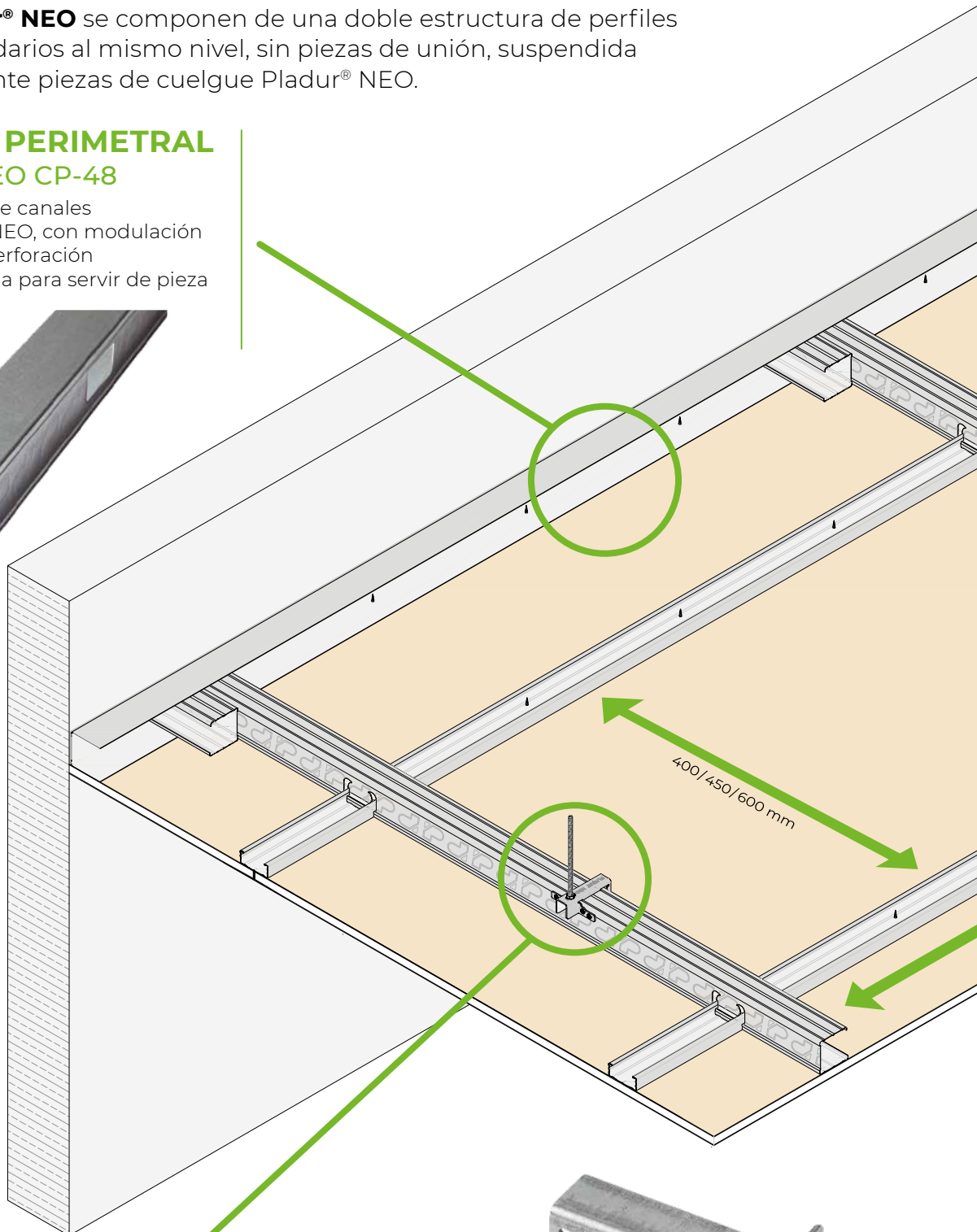
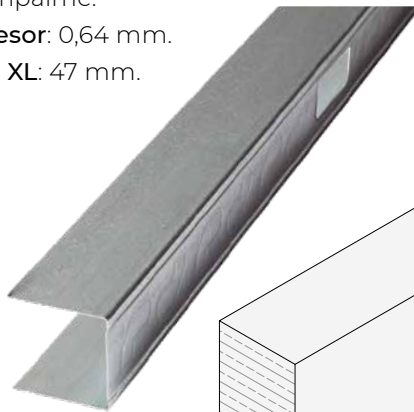

ACCESORIOS Pieza de cuelgue, varillas y tornillos

Existen tres **piezas de cuelgue** Pladur® NEO:

- **Pieza de cuelgue regulable** con tuerca y contratuerca.
- **Pieza de cuelgue roscada** de métrica M6.
- **Pieza de cuelgue pequeño plenum** con tuerca y contratuerca, para plenum inferiores a 15 cm.



ESTRUCTURA PRIMARIA

Primario Pladur® NEO P-48

Componen la estructura primaria. Disponibles con perforaciones cada 400, 450 y 600 mm según modulación del sistema:

- **Espesor:** 0,62 mm.
- **Alas con acanaladuras** laterales para un atornillado perfecto.
- **Alas XL:** 45 mm.



ESTRUCTURA SECUNDARIA

Secundario Pladur® NEO S

Forman la estructura secundaria. Diseño patentado de fácil encaje en estructura primaria, disponibles en longitud 1.000, 1.200 mm:

- Diseño patentado.
- Fácil encaje.



Extremo A Extremo B

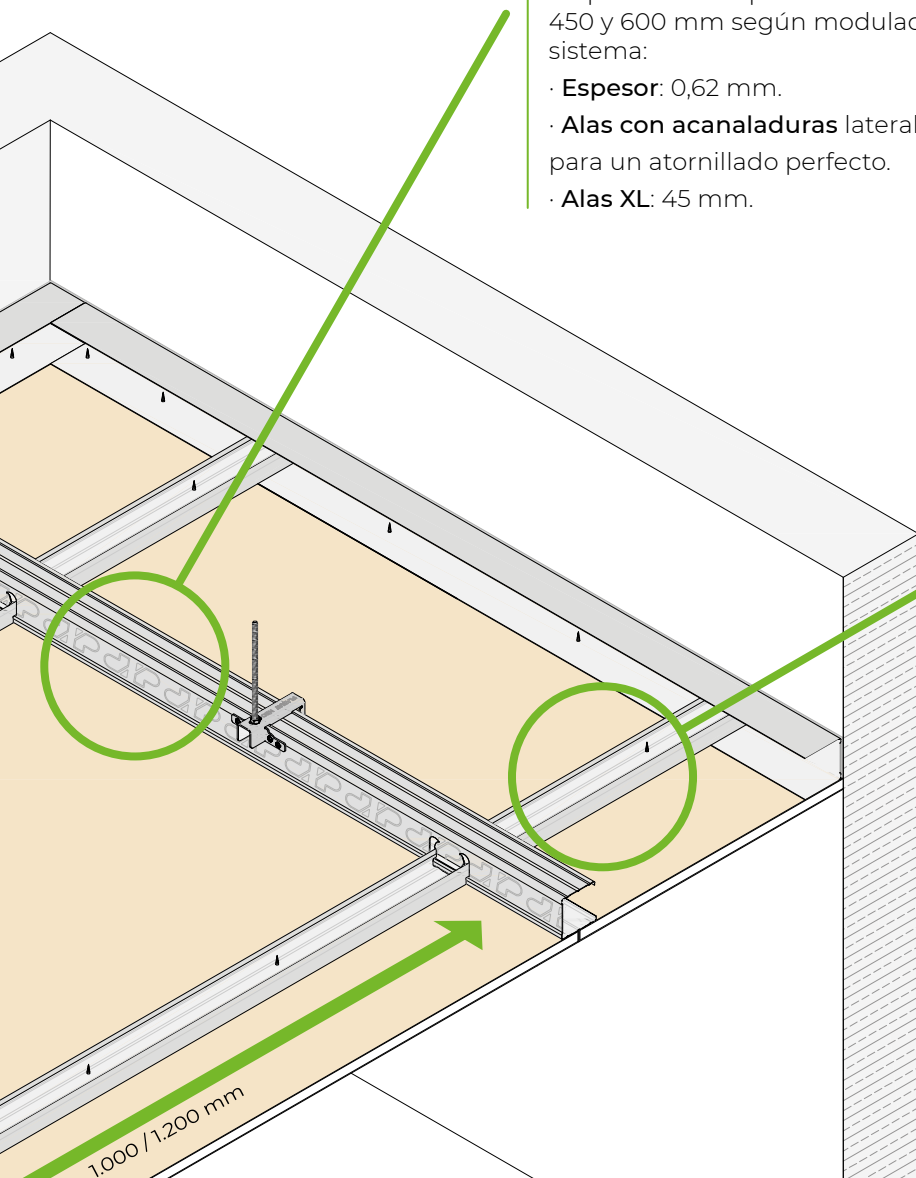

Los perfiles secundarios **Pladur® NEO** se ensamblan a la estructura primaria mediante un innovador sistema patentado de unión clipada a través de perforaciones en los perfiles primarios.

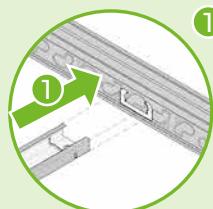

1 Introduce la boca del secundario (Extremo A), en la perforación del alma del perfil primario, hasta que su ranura sobrepase el alma.

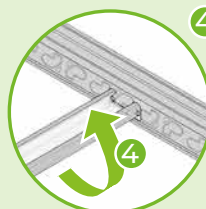

4 Giramos el perfil secundario en el sentido opuesto al anterior para hacer encajar la segunda pestaña. **¡CLICK!**

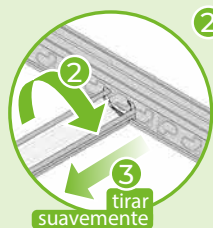

2 Gira el perfil secundario y 3 tira suavemente de él hasta que su ranura coincida y entre en el alma del perfil primario. Gira ahora con fuerza: oirás **¡CLICK!**

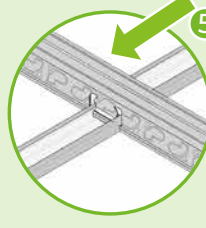

5 Por último introduce la punta de un nuevo perfil secundario (Extremo B), en la boca del perfil secundario ya colocado. **¡Encaje perfecto!**

EL SISTEMA MÁS ROBUSTO Y EFICIENTE

Los sistemas de techo **Pladur® NEO** están diseñados para **optimizar la colaboración de todos sus elementos** estructurales, haciendo que el resultado final sea una estructura **robusta y eficiente que permite aumentar la distancia de cuelgues**.

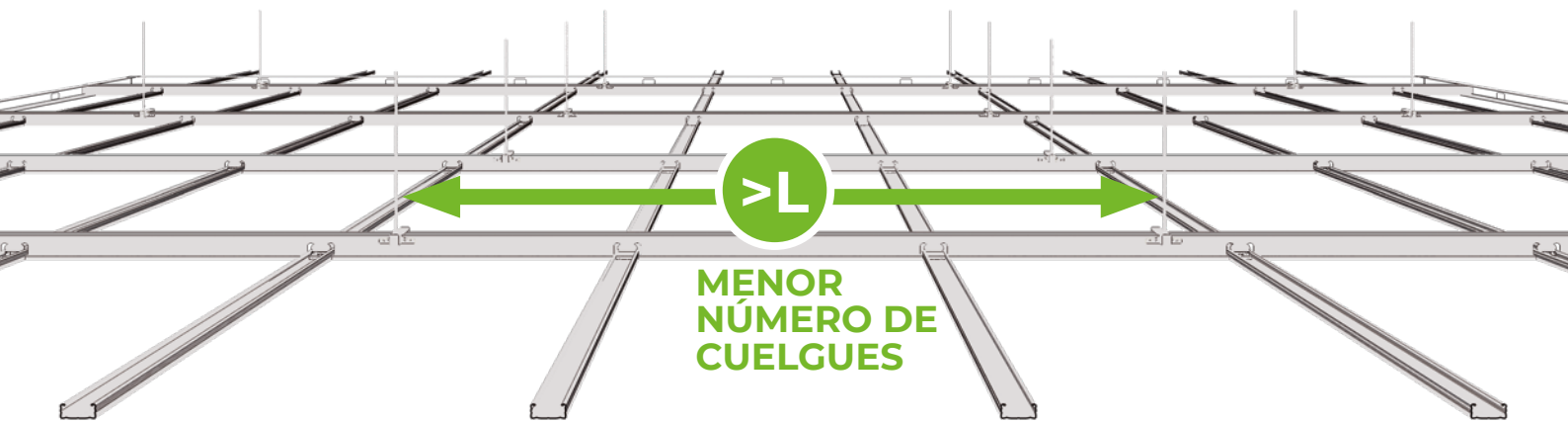

MÁS ROBUSTO

EXCELENTE COMPORTAMIENTO MECÁNICO

- **No se interrumpen las alas** de los primarios para la conexión con los perfiles secundarios.

- Canal perimetral de **ala ancha 47 mm** robusto y resistente que proporciona un apoyo más firme a la estructura.

- El perfil primario se pliega sobre sí mismo para crear refuerzo en el apoyo con el perímetro.

- Empalmes de primarios realizados con canal perimetral, que permite dar continuidad a la estructura **manteniendo su inercia**.

- **Placa** atornillada a primarios y secundarios, con lo que conseguimos que **colabore más en el comportamiento mecánico** del sistema.

- Diseño de pieza de cuelgue optimizada con mínima excentricidad. Varilla cerca del alma del perfil.

- **Transmisión de cargas** de secundarios a primarios a través del **alma del perfil**.

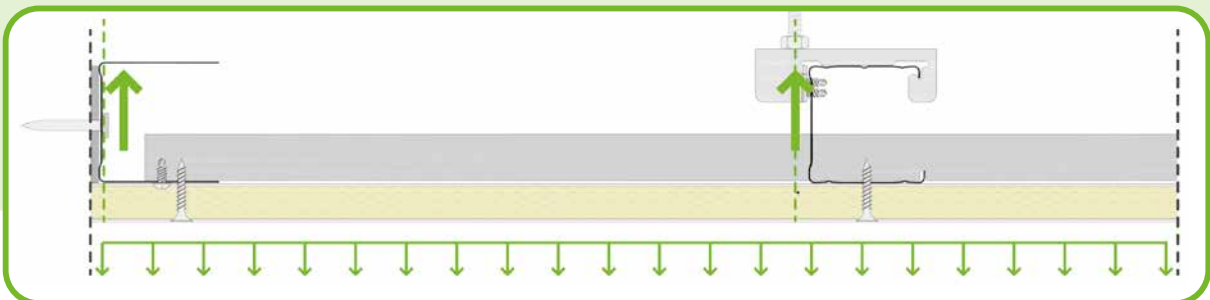

HASTA 120 MINUTOS DE PROTECCIÓN AL FUEGO EI 120 CON LANA DE VIDRIO

Sistemas **certificados** con **protección al fuego** certificada de **30, 60, 90 y 120 minutos**. Podrás elegir la opción que más se adecue a tus necesidades de obra.

Los resultados de los informes 097556-001 y 098197-001 permiten que el resultado obtenido de clasificación de resistencia al fuego en cualquier sistema Pladur® NEO ensayado con lana de vidrio sea aplicable al mismo sistema sin lana, o con una lana de menor resistencia térmica y densidad a la usada en el ensayo.

Sistemas	Información*	Clasificación
 <p>2x Placas 13 N LV46</p>	<p>Techo PLADUR® NEO 48/1000x600 2x12,5 N</p> <ul style="list-style-type: none"> · Distancia cuelgues: 1.500 mm · Ensayo referencia 102715-001 · Modulación primarios: 1.000 mm · Modulación secundarios: 600 mm 	 EI 30
 <p>2x Placas 15 F LV46</p>	<p>Techo PLADUR® NEO 48/1000x600 2x15 F</p> <ul style="list-style-type: none"> · Distancia cuelgues: 1.400 mm · Ensayo referencia 098197-002 · Modulación primarios: 1.000 mm · Modulación secundarios: 600 mm 	 EI 60
 <p>2x Placas 15 Omnia LV46</p>	<p>Techo PLADUR® NEO 48/1000x600 2x15 OMNIA</p> <ul style="list-style-type: none"> · Distancia cuelgues: 1.400 mm · Ensayo referencia 100480-001 · Modulación primarios: 1.000 mm · Modulación secundarios: 600 mm 	 EI 60
 <p>2x Placas 18 Magna LV46</p>	<p>Techo PLADUR® NEO 48/1000x450 2x18 MAGNA</p> <ul style="list-style-type: none"> · Distancia cuelgues: 1.300 mm · Ensayo referencia: 097556-001 · Modulación primarios: 1.000 mm · Modulación secundarios: 450 mm 	 EI 90
 <p>2x Placas 25 Magna LV46</p>	<p>Techo PLADUR® NEO 48/1000x450 2x25 MAGNA</p> <ul style="list-style-type: none"> · Distancia cuelgues: 1.200 mm · Ensayo referencia 097556-002 · Modulación primarios: 1.000 mm · Modulación secundarios: 450 mm 	 EI 120

*En techos con requisitos de resistencia al fuego:

- No se permiten sobrecargas de uso adicionales, salvo la disposición de lana de vidrio de masa superficial $\leq 0,83 \text{ kg/m}^2$.
- La lana de vidrio se puede eliminar o disponer una lana de resistencia térmica $\leq 1,3 \text{ m}^2\text{K/W}$.
- La distancia máxima de fijación del perfil perimetral Pladur® NEO CP-48 al soporte será de 300 mm.

APROVECHA TODO EL POTENCIAL ACÚSTICO

Con la estructura de **perfiles Pladur® NEO** podrás mejorar hasta **+3dB el aislamiento acústico** del sistema. La innovadora forma de colaboración de la perfilería en el sistema permite esta mejora acústica **con independencia de la placa utilizada**.

TECHO SUSPENDIDO 1 PLACA 15 MM + MW 50 mm

Aislamiento acústico (dB)	Estructura sencilla T-45 ó similar*	Estructura Pladur® NEO**
R_A	70,5	73,3
R_W	72	75



+3dB

MEJORA AISLAMIENTO

* Referencia de ensayo CTA-361/07 AER-2

** Referencia de ensayo Pladur® NEO Informe de Ensayos N° B2022-LACUS-IN-164-2



HASTA 75 dB DE AISLAMIENTO ACÚSTICO

Cada vez cobra más importancia asegurar la salud y el bienestar de las personas a través de una correcta protección al ruido. Los sistemas **Pladur® NEO** dan respuesta a esta necesidad ofreciendo una amplia variedad de soluciones con alto nivel de aislamiento acústico, con ensayos realizados en laboratorios acreditados.

Aislamiento a ruido aéreo

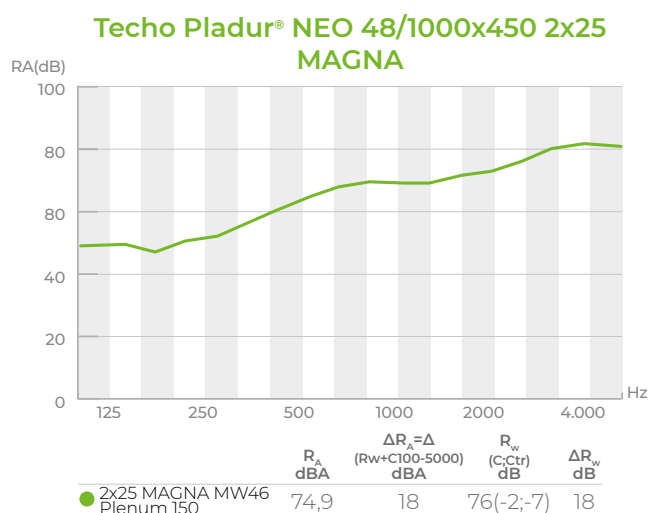
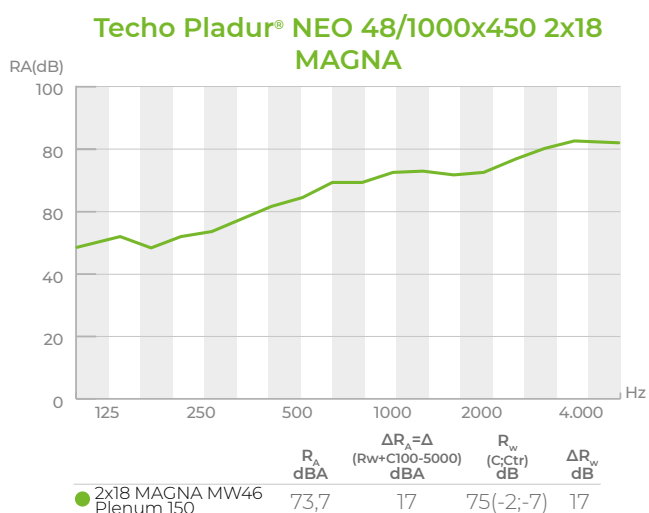
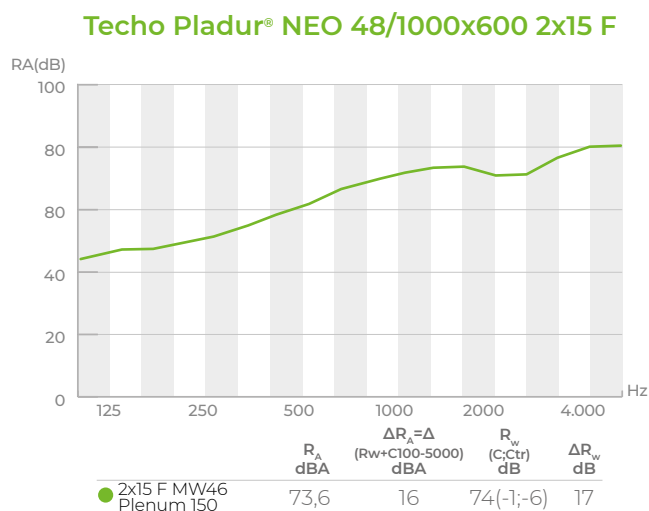
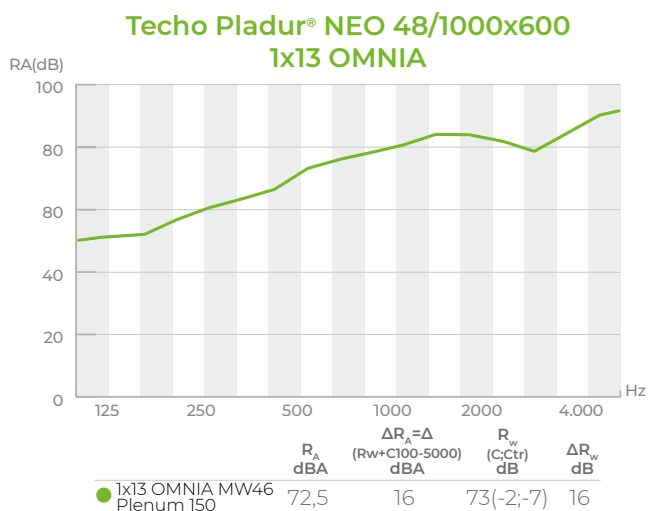
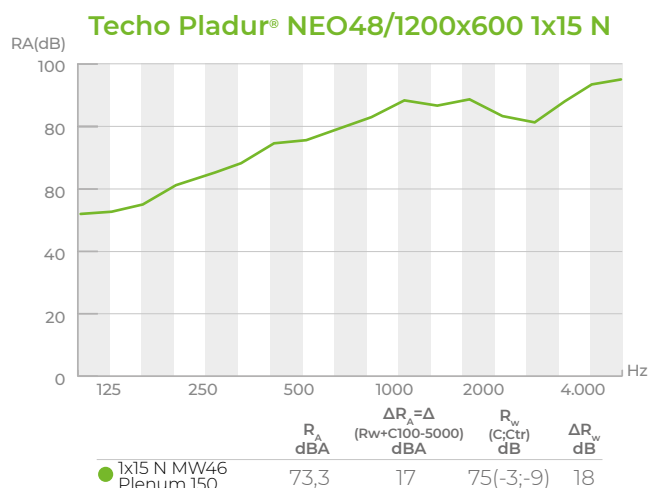
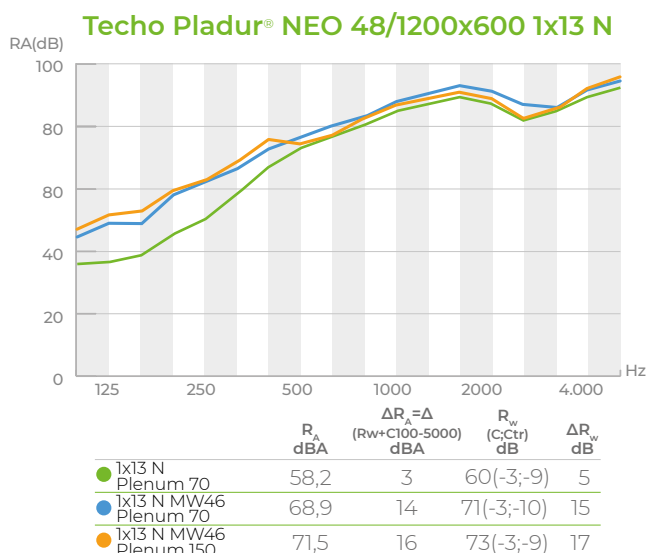

DESDE LOS SISTEMAS MÁS BÁSICOS HASTA LOS SISTEMAS DE MÁS ALTAS PRESTACIONES

Pladur® NEO permite realizar múltiples sistemas con una misma estructura, consiguiendo excelentes resultados en cuanto a facilidad de instalación, resistencia mecánica, resistencia al fuego, aislamiento y absorción acústica.

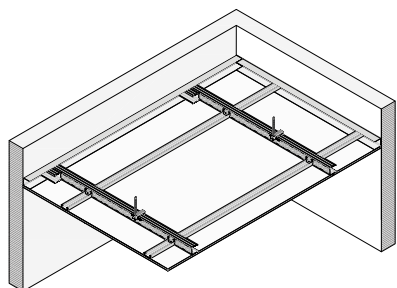

Más fácil de instalar, 25% más ligera PLADUR® NEO 48/1000x600 1x13 ULTRA L-TEC

- Modulación secundarios: 600 mm
- Distancia máxima entre cuelgues: 1,65 m

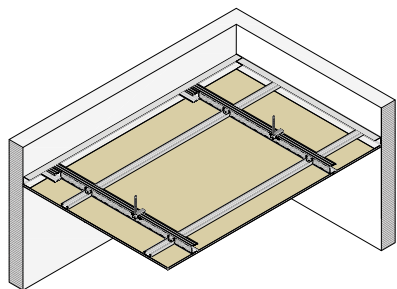

Diseño reforzado que permite una distancia de cuelgue de hasta 1,60 m PLADUR® NEO 48/1000x600 1x15 N

- Aislamiento acústico: $R_A = 71,7$ dBA
- Modulación secundarios: 600 mm
- Distancia máxima entre cuelgues: 1,60 m

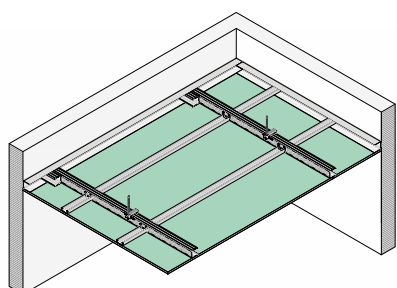

Ambientes húmedos, resistencia a la humedad PLADUR® NEO 48/1000x400 1x15 H1

- Aislamiento acústico: $R_A = 71,7$ dBA⁽¹⁾
- Modulación secundarios: 400 mm
- Distancia máxima entre cuelgues: 1,60 m

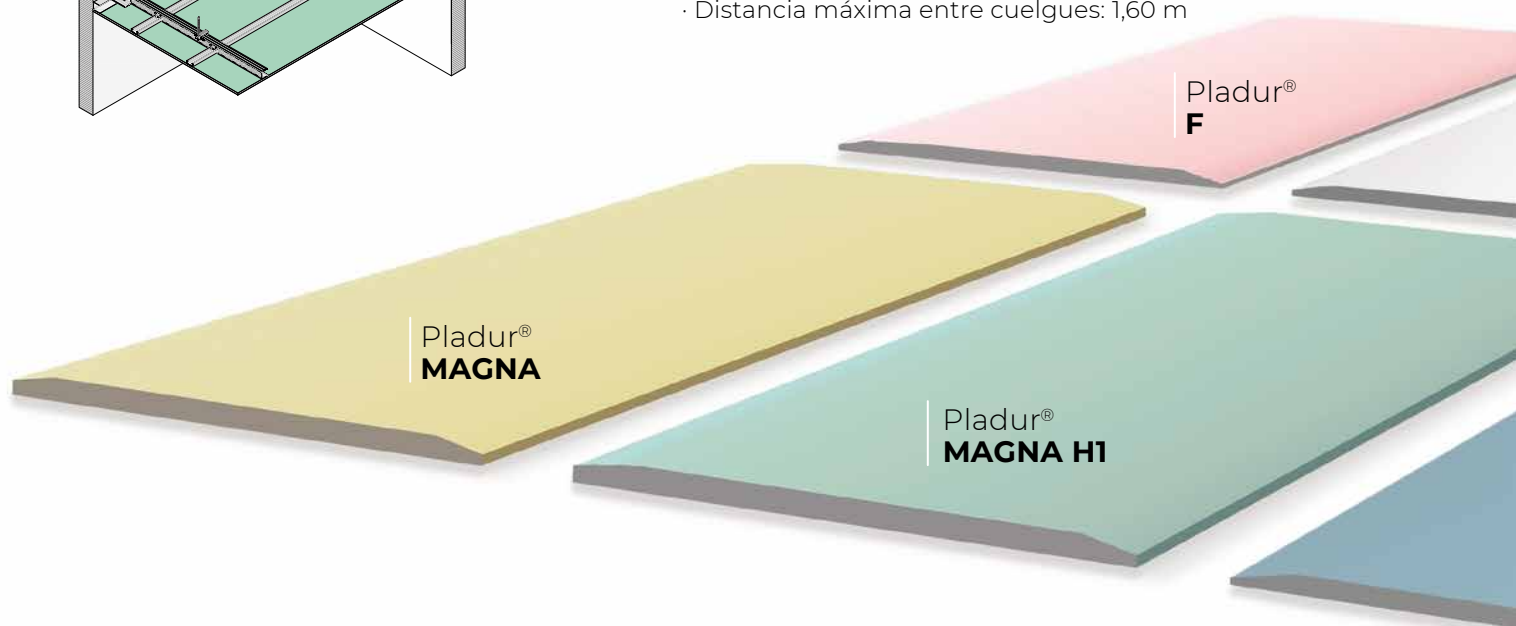

(1) Datos acústicos en base a ensayos realizados en modulación 600 mm.

(2) Válido para todos los modelos FON+ BA y válido para los FON+ BV Aleatoria R 8-15-20, Aleatoria Plus r-12-20-35, Crystal, Verde y Tweed.

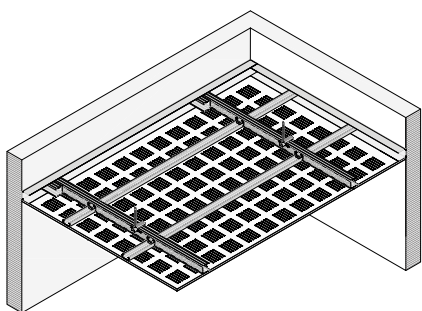

Absorción acústica hasta $\alpha_w=0,84$

PLADUR® NEO 48/1200x400 1x13 FON+

- Modulación secundarios: 400 mm
- 1 sola placa FON+ 12,5
- Distancia máxima entre cuelgues: 1,45 m

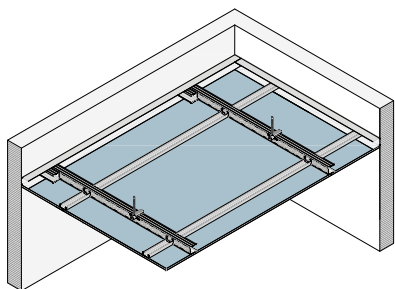

Aislamiento acústico de hasta $R_A = 73$ dBA

PLADUR® NEO 48/1000x600 1x13 OMNIA

- Aislamiento acústico: $R_A = 72,5$ dBA
- Modulación secundaria: 600 mm
- Distancia máxima entre cuelgues: 1,65 m

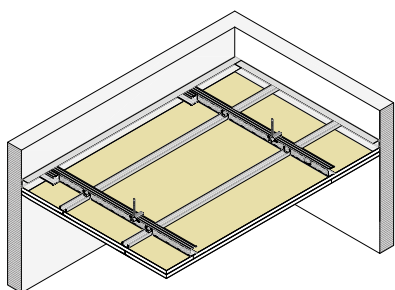

Hasta EI-120 de resistencia al fuego

PLADUR® NEO 48/1000x450 2x25 MAGNA

- EI-120
- Modulación secundarios: 450 mm
- 2 placas Magna de 25
- Distancia máxima entre cuelgues: hasta 1,20 m

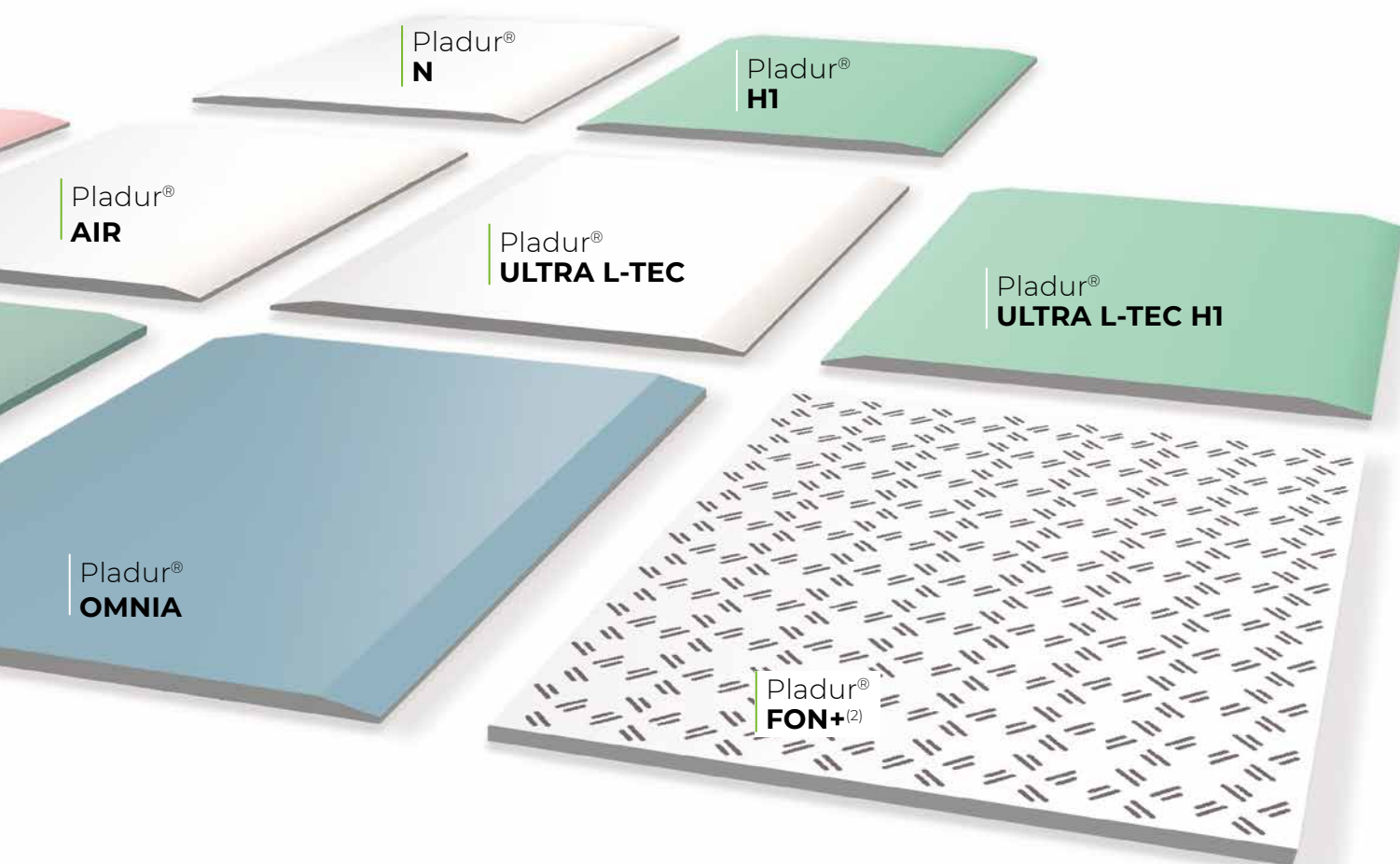

Pladur®
N

Pladur®
H1

Pladur®
AIR

Pladur®
ULTRA L-TEC

Pladur®
ULTRA L-TEC H1

Pladur®
OMNIA

Pladur®
FON+⁽²⁾

SISTEMAS MÁS LIGEROS Y FÁCILES DE INSTALAR

Los sistemas de techo **Pladur® NEO** con placa **Pladur® Ultra L-Tec**, te permitirán aprovechar todas sus ventajas de instalación.



Una placa pensada para el instalador:

su peso ligero hace que la manipulación sea más fácil y segura, evitando lesiones.



Incrementa la productividad en obra:

agilizando la instalación y facilitando el transporte.



CAMPO DE APLICACIÓN:

Techos interiores sin prestaciones específicas.

IDEAL PARA:

Ocultar instalaciones, reducir altura de techos de locales que no requieran aislamiento acústico o al fuego.

Sistema	Datos del sistema Pladur® NEO					Distancia máxima entre cuelgues (mm)	Carga por punto de cuelgue (kg)	Carga por punto de fijación al perímetro (kg)	Uso zonas humedad media
	Tipo de placa	Nº Placas	Espesor placa (mm)	Modulación primaria (mm)	Modulación secundaria (mm)				
Pladur® NEO 48/1000X600 1X12,5 ULTRA L-TEC	ULTRA L-TEC	1	12,5	1.000	600	1.650	46	10	-
Pladur® NEO 48/1000x400 1x12,5 ULTRA L-TEC H1	ULTRA L-TEC H1	1	12,5	1.000	400	1.650	49	11	Sí

Carga de uso permitida 1,2 kg/m² y lana mineral de hasta 3 kg/m².

SISTEMAS PLADUR® NEO PARA AMBIENTES HÚMEDOS



CAMPO DE APLICACIÓN:

Techos interiores de humedad media siguiendo la norma UNE-102043.

IDEAL PARA:

Cocinas industriales y baños, donde las numerosas instalaciones dificultan el acceso a los puntos de cuelgue.

Sistema	Datos del sistema Pladur® NEO					Distancia máxima entre cuelgues (mm)	Carga por punto de cuelgue (kg)	Carga por punto de fijación al perímetro (kg)	Aislamiento acústico				Resistencia al fuego	
	Tipo de placa	Nº Placas	Espesor placa (mm)	Modulación primaria (mm)	Modulación secundaria (mm)				Ruido aéreo		Ruido de impacto			
									ΔR_w	R_w	ΔL_w	L_w		Clasificación
PLADUR® NEO 48/1000x400 1x12,5 ULTRA L-TEC H1 ⁽¹⁾	ULTRA L-TEC H1	1	12,5	1.000	400	1.650	49	11	-	-	-	-	-	-
PLADUR® NEO 48/1200x400 1x12,5 H1 ⁽¹⁾	H1	1	12,5	1.200	400	1.450	54	11	16	71,5	17	61	-	-
PLADUR® NEO 48/1200x400 1x15 H1 ⁽¹⁾	H1	1	15,0	1.200	400	1.450	58	12	17	73,3	17	61	-	-
PLADUR® NEO 48/1000x400 1x12,5 H1 ⁽¹⁾	H1	1	12,5	1.000	400	1.650	55	12	15	70,8	19	57	-	-
PLADUR® NEO 48/1000x400 1x12,5 OMNIA ⁽¹⁾	OMNIA	1	12,5	1.000	400	1.650	63	14	16	72,5	16	61	-	-
PLADUR® NEO 48/1000x400 1x15 H1 ⁽¹⁾	H1	1	15,0	1.000	400	1.600	57	13	15	71,7	15	61	-	-
PLADUR® NEO 48/1000x400 1x15 OMNIA ⁽¹⁾	OMNIA	1	15,0	1.000	400	1.600	66	15	15	72,0	15	62	-	-
PLADUR® NEO 48/1000x400 2x12,5 H1 ⁽¹⁾	H1	2	12,5	1.000	400	1.500	67	8	16	73,6	21	55	EI-30	-
PLADUR® NEO 48/1000x400 2x15 OMNIA ⁽¹⁾	OMNIA	2	15,0	1.000	400	1.400	84	10	16	73,6	19	58	EI-60	-
PLADUR® NEO 48/1000x450 2x18 MAGNA H1	MAGNA H1	2	18,0	1.000	450	1.300	81	10	17	73,7	20	56	EI-90	-
PLADUR® NEO 48/1000x450 2x25 MAGNA H1	MAGNA H1	2	25,0	1.000	450	1.200	87	11	18	74,9	22	55	EI-120	-

Carga de uso permitida 1,2 kg/m² y lana mineral de hasta 5 kg/m².

En sistemas con modulación primaria 1200 mm, con placa Ultra L-Tec y placa Magna, la carga de lana mineral máxima es de 3 kg/m².

Locales con carga de viento inferior o igual a 10 kg/m².

(1) Datos acústicos obtenidos en base a ensayos realizados con sistemas con modulación 600 mm.

SISTEMAS PLADUR® NEO PARA AISLAMIENTO ACÚSTICO



CAMPO DE APLICACIÓN:

Techos interiores que requieran un mayor aislamiento acústico.

IDEAL PARA:

Locales comerciales, viviendas, colegios y otros establecimientos con necesidad de reducir la transmisión de ruido aéreo y de impacto.

Sistema	Datos del sistema Pladur® NEO						Aislamiento acústico (1)						
	Tipo de Placa	Nº de Placas	Espesor Placas (mm)	Modulación primaria (mm)	Modulación secundaria (mm)	Distancia máxima entre cuelgues (mm)	Carga por punto de cuelgue (kg)	Carga por punto de fijación al perímetro (kg)	Ruido aéreo		Ruido de impacto		Ref. ensayo
									ΔR_A	R_A	ΔL_w	L_n	
PLADUR® NEO 48/1200x600 1x12,5 N	N	1	12,5	1200	600	1.450	53	11	16	71,5	17	61	B2022 LACUS-IN-164-3
PLADUR® NEO 48/1200x400 ⁽¹⁾ 1x12,5 H1	H1	1	12,5	1200	400	1.450	54	11	16	71,5	17	61	Extensión de los resultados obtenidos con placa N
PLADUR® NEO 48/1200x600 1x15 N	N	1	15,0	1200	600	1.450	57	12	17	73,3	17	61	B2022 LACUS-IN-164-2
PLADUR® NEO 48/1200x400 ⁽¹⁾ 1x15 H1	H1	1	15,0	1200	400	1.450	58	12	17	73,3	17	61	Extensión de los resultados obtenidos con placa N
PLADUR® NEO 48/1000x600 1x12,5 N	N	1	12,5	1.000	600	1.650	55	12	15	70,8	19	57	B2022 LACUS-IN-182-2
PLADUR® NEO 48/1000x600 1x12,5 N Air	N AIR	1	12,5	1.000	600	1.650	55	12	15	70,8	19	57	Extensión de los resultados obtenidos con placa N
PLADUR® NEO 48/1000x400 ⁽¹⁾ 1x12,5 H1	H1	1	12,5	1.000	400	1.650	55	12	15	70,8	19	57	Extensión de los resultados obtenidos con placa N
PLADUR® NEO 48/1000x600 400 ⁽¹⁾ 1x12,5 OMNIA	OMNIA	1	12,5	1.000	600	1.650	63	14	16	72,5	16	61	B2022 LACUS-IN-182-3
PLADUR® NEO 48/1000x600 1x15 N	N	1	15,0	1.000	600	1.600	57	13	15	71,7	15	61	B2022 LACUS-IN-182-4
PLADUR® NEO 48/1000x400 ⁽¹⁾ 1x15 H1	H1	1	15,0	1.000	400	1.600	57	13	15	71,7	15	61	Extensión de los resultados obtenidos con placa N
PLADUR® NEO 48/1000x600 400 ⁽¹⁾ 1x15 OMNIA	OMNIA	1	15,0	1.000	600	1.600	66	15	15	72,0	15	62	B2022 LACUS-IN-182-5
PLADUR® NEO 48/1000x600 2x12 N	N	2	12,5	1.000	600	1.500	66	8	16	73,6	21	55	B2022 LACUS-IN-182-1
PLADUR® NEO 48/1000x400 ⁽¹⁾ 2x12,5 H1	H1	2	12,5	1.000	600	1.500	67	8	16	73,6	21	55	Extensión de los resultados obtenidos con placa N
PLADUR® NEO 48/1000x600 2x15 F	F	1	15,0	1.000	600	1.400	75	8	16	73,6	19	58	B2022 LACUS-IN-182-6
PLADUR® NEO 48/1000x600 2x15 OMNIA	OMNIA	2	15,0	1.000	600	1.400	84	10	16	73,6	19	58	Extensión de los resultados obtenidos con placa F
PLADUR® NEO 48/1000x450 2x18 MAGNA	MAGNA	2	18,0	1.000	450	1.300	81	10	17	73,7	20	56	B2022 LACUS-IN-182-7
PLADUR® NEO 48/1000x450 2x18 MAGNA H1	MAGNA H1	2	18,0	1.000	450	1.300	81	10	17	73,7	20	56	Extensión de los resultados obtenidos con placa Magna
PLADUR® NEO 48/1000x450 2x25 MAGNA	MAGNA	2	25,0	1.000	450	1.200	87	11	18	74,9	22	55	B2022 LACUS-IN-182-8
PLADUR® NEO 48/1000x450 2x25 MAGNA H1	MAGNA H1	2	25,0	1.000	450	1.200	87	11	18	74,9	22	55	Extensión de los resultados obtenidos con placa Magna

(1) Ensayos acústicos realizados con: Losa de hormigón armado de 150 mm y 375 kg/m². Lana mineral de 46 mm espesor y 18 kg/m³. Plenum de 150 mm. Locales con carga de viento inferior o igual a 10 kg/m².

(2) Datos acústicos obtenidos en base a ensayos realizados con sistemas con modulación 600 mm.

Carga de uso permitida de 1,2 kg/m² y lana vidrio de hasta 5 kg/m². En sistemas con modulación primaria 1200 mm, con placa Ultra L-Tec y con placa Magna, la carga de lana de vidrio máxima es de 3 kg/m².

TECHOS PARA ACONDICIONAMIENTO ACÚSTICO MÁS FÁCILES DE INSTALAR

Los sistemas **Pladur® NEO** permiten instalar la gran variedad de placas FON+* para techo continuo de una forma más fácil.

La estructura resistente **Pladur® NEO** permite instalar sistemas FON+ con modulación de secundarios de 400 mm, y puntos de cuelgue separados hasta 1,45 m.

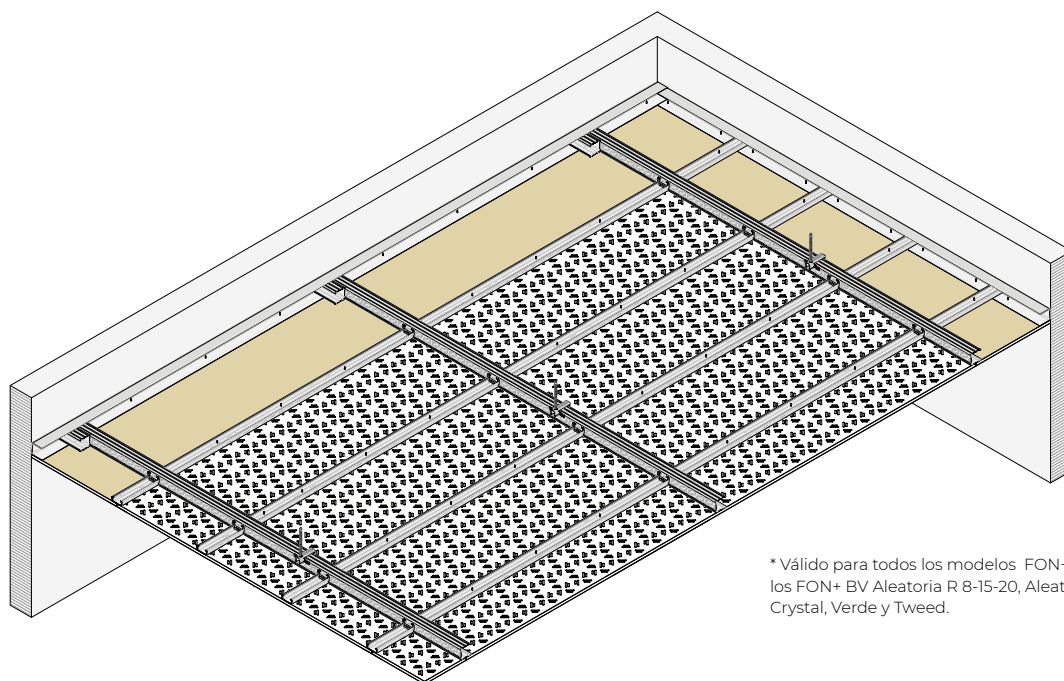

* Válido para todos los modelos FON+ BA y válido para los FON+ BV Aleatoria R 8-15-20, Aleatoria Plus r-12-20-35, Crystal, Verde y Tweed.



CAMPO DE APLICACIÓN:

Techos interiores que demanden un tratamiento del acondicionamiento acústico y/o un toque decorativo diferente.

IDEAL PARA:

Locales comerciales, colegios, establecimientos públicos y otros espacios con necesidad de un mayor confort acústico.

Sistema	Datos del sistema Pladur® NEO					Distancia máxima entre cuelgues (mm)	Carga por punto de cuelgue (kg)	Carga por punto de fijación al perímetro (kg)
	Tipo de placa	Nº Placas	Espesor placa (mm)	Modulación primaria (mm)	Modulación secundaria (mm)			
Pladur® NEO 48/1200X400 1x12,5 FON+	FON +	1	12,5	1.200	400	1.450	58	12

Locales con carga de viento inferior o igual a 10 kg/m². Carga de uso permitida 1,2 kg/m² y lana mineral de hasta 3 kg/m².

SISTEMAS PLADUR® NEO PARA PROTECCIÓN AL FUEGO



CAMPO DE APLICACIÓN:

Techos interiores que requieran mayor resistencia al fuego.

IDEAL PARA:

Cocinas industriales, locales comerciales y edificios de gran altura que requieran un incremento de la protección al fuego.

Sistema	Datos del sistema Pladur® NEO						Distancia máxima entre cuelgues (mm)	Carga por punto de cuelgue (kg)	Carga por punto de fijación al perímetro (kg)	Resistencia al fuego(1)		Aislamiento acústico(2)				Uso zonas humed. media
	Tipo de placa	Nº Placas	Espesor placa (mm)	Modulac. primaria (mm)	Modulac. secundaria (mm)	Clasific.				Ref. ensayo	Ruido aéreo		Ruido de impacto			
											ΔR_a	R_a	ΔL_w	$L_{n,w}$		
PLADUR® NEO 48/1000x600 2x12,5 N	N	2	12,5	1.000	600	1.500	66	8	EI-30	102715-001	16	73,6	21	55	-	
PLADUR® NEO 48/1000x400(3) 2x12,5 HI	HI	2	12,5	1.000	400	1.500	67	8	EI-30	Extensión 102715-001	16	73,6	21	55	Sí	
PLADUR® NEO 48/1000x600 2x15 F	F	2	15,0	1.000	600	1.400	75	8	EI-60	098197-002	16	73,6	19	58	-	
PLADUR® NEO 48/1000x600 2x15 OMNIA	OMNIA	2	15,0	1.000	600	1.400	84	10	EI-60	100480-001	16	73,6	19	58	-	
PLADUR® NEO 48/1000x400(3) 2x15 OMNIA	OMNIA	2	15,0	1.000	600	1.400	84	10	EI-60	100480-001	16	73,6	19	58	Sí	
PLADUR® NEO 48/1000x450 2x18 MAGNA	MAGNA	2	18	1.000	450	1.300	81	10	EI-90	097556-001	17	73,7	20	56	-	
PLADUR® NEO 48/1000x450 2x18 MAGNA HI	MAGNA HI	2	18	1.000	450	1.300	81	10	EI-90	Informe de evaluación 20-22937-1884. Intercambio placas Magna-Magna HI	17	73,7	20	56	Sí	
PLADUR® NEO 48/1000x450 2x25 MAGNA	MAGNA	2	25,0	1.000	450	1.200	87	11	EI-120	097556-002	18	74,9	22	55	-	
PLADUR® NEO 48/1000x450 2x25 MAGNA HI	MAGNA HI	2	25,0	1.000	450	1.200	87	11	EI-120	Informe de evaluación 20-22937-1884. Intercambio placas Magna-Magna HI	18	74,9	22	55	Sí	

(1) Ensayos Resistencia al fuego realizados con: lana de vidrio de resistencia térmica $\leq 1,3 \text{ m}^2 \text{ K/W}$ y densidad $\leq 0,83 \text{ kg/m}^3$ o sin lana, para más información ver informe de clasificación.

(3) Datos acústicos obtenidos en base a ensayos realizados con sistemas con modulación 600 mm.

(2) Ensayos acústicos realizados con: Losa de hormigón armado de 150 mm y 375 kg/m². Lana mineral de 46 mm espesor y 18 kg/m³. Plenum de 150 mm. Cargas permitidas: lana mineral de hasta 5 kg/m², salvo para los sistemas con placa Magna que es de 3kg/m². Locales con carga de viento inferior o igual a 10 kg/m².

RECOMENDACIONES DE SEGURIDAD

La instalación de un techo puede acarrear graves daños tanto durante su ejecución, como a lo largo de su vida útil. Para la instalación de un techo Pladur® NEO hay que seguir todas las recomendaciones de seguridad e instalación y antes de comenzar la instalación de un techo asegúrate de tener los conocimientos y cualificación adecuada.

Los techos Pladur® NEO al necesitar menor número de cuelgues, requieren que cada punto de fijación al forjado o estructura tengan que soportar más carga (hasta 100 kg por punto de cuelgue según sistema).

El fabricante de las fijaciones de las varillas al forjado o estructura debe garantizar la carga que soportan éstas, y su adecuación en función del tipo de soporte. En caso de duda, consulta con el fabricante o un técnico cualificado.

Durante la instalación de un techo Pladur® NEO se deben cumplir siempre los requisitos definidos en la documentación técnica, especialmente en lo relativo a las cargas que se transmiten a los puntos de fijación y cuelgue a la estructura del edificio. En caso de duda, consulta a nuestro servicio de asistencia técnica.

DISEÑO CONCENCIADO CON EL MEDIO AMBIENTE

Gracias a su diseño optimizado, Pladur® NEO es capaz de **reducir la cantidad de acero** utilizado en el proceso de fabricación, y por tanto **reducir el CO2 emitido** por m² de sistema.

En Pladur® nos preocupamos por el presente y el futuro del medio ambiente diseñando sistemas que se dirigen hacia una producción más sostenible, pensada para reducir energía y materias primas.



ALIGERADO



DAP



MÁS VERDE

CO2 EMITIDO POR M ² SISTEMA	
Kg/m ² sistema	Kg CO2 / m ² sistema ⁽¹⁾
1,9 kg	5,3 kg CO2

Los perfiles Pladur® NEO están siendo objeto de un Análisis de Ciclo de Vida (ACV) identificando y evaluando los impactos ambientales asociados a los mismos. Fruto de este trabajo se están redactando las Declaraciones Ambientales de Producto (FDES /DAP⁽²⁾) ofreciendo datos objetivos y verificados de su impacto ambiental.



(1) Datos estimados a partir de emisión media por kg/acero fabricado.

(2) DAP pendiente de verificación por organismo externo, disponible a partir de Enero 2023.

DETALLES TECHO PLADUR® NEO

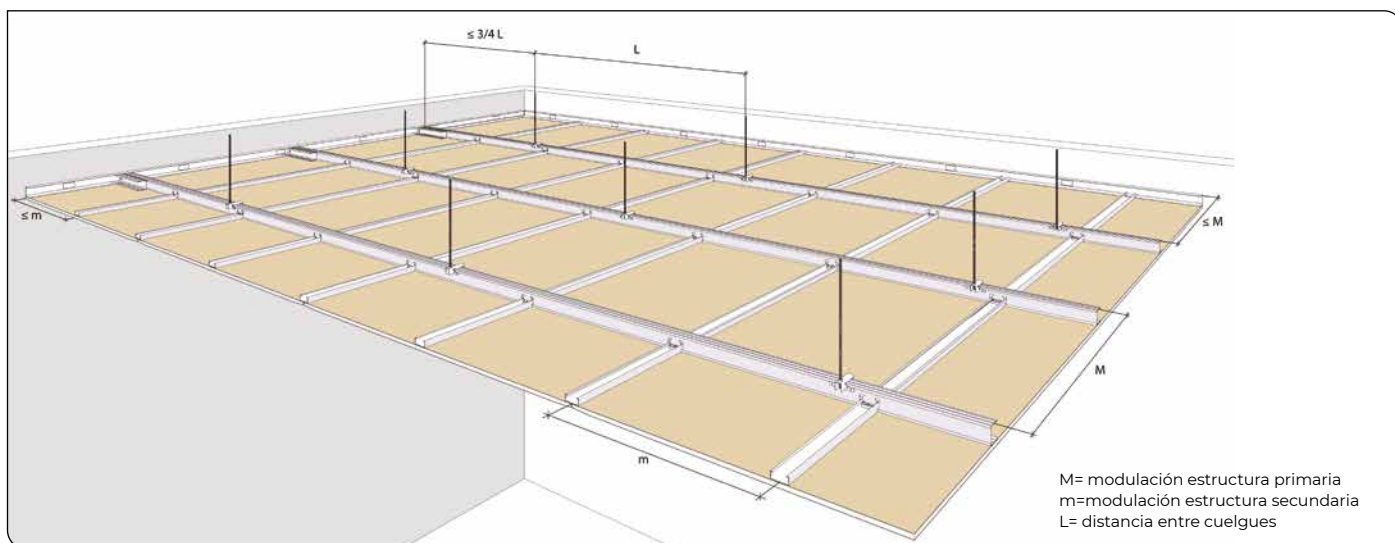

Componentes Pladur® NEO

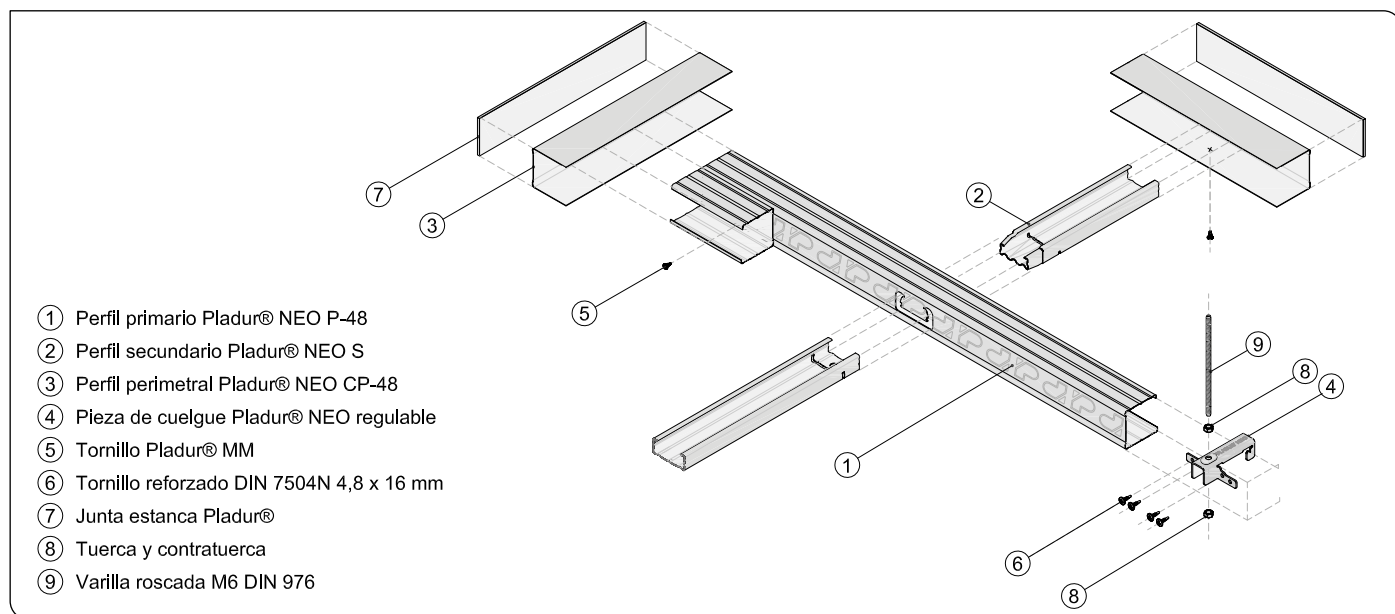

Detalle de arranque de perfil primario Pladur® NEO P-48

Las perforaciones de todos los perfiles primarios deben quedar alineadas entre sí.

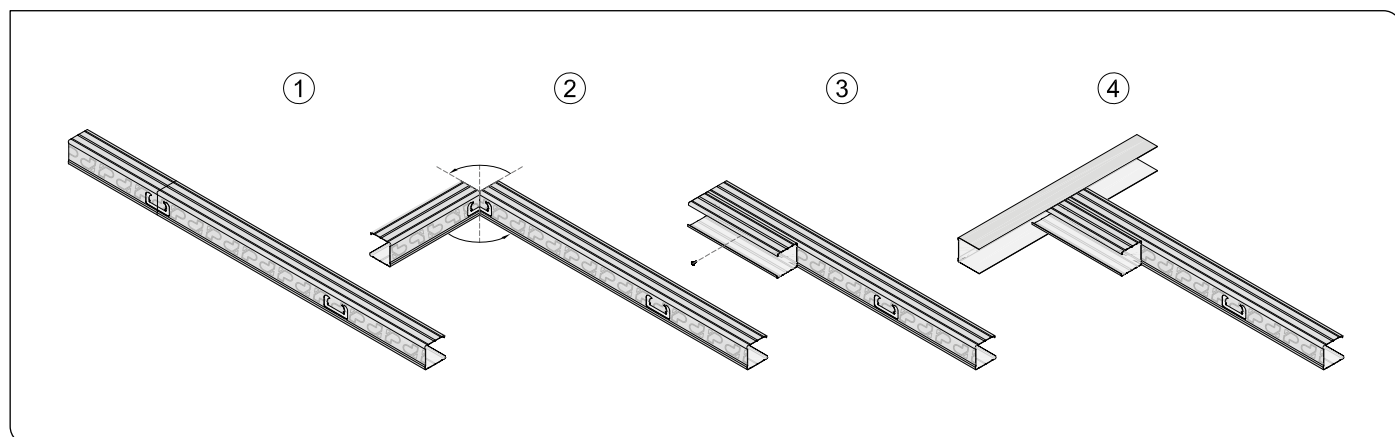

ENCUENTROS CON SOPORTE

Sección transversal, lateral izquierdo:

El alma del perfil primario de arranque debe quedar del lado del perímetro para que los secundarios encajen y queden sujetos al primario.

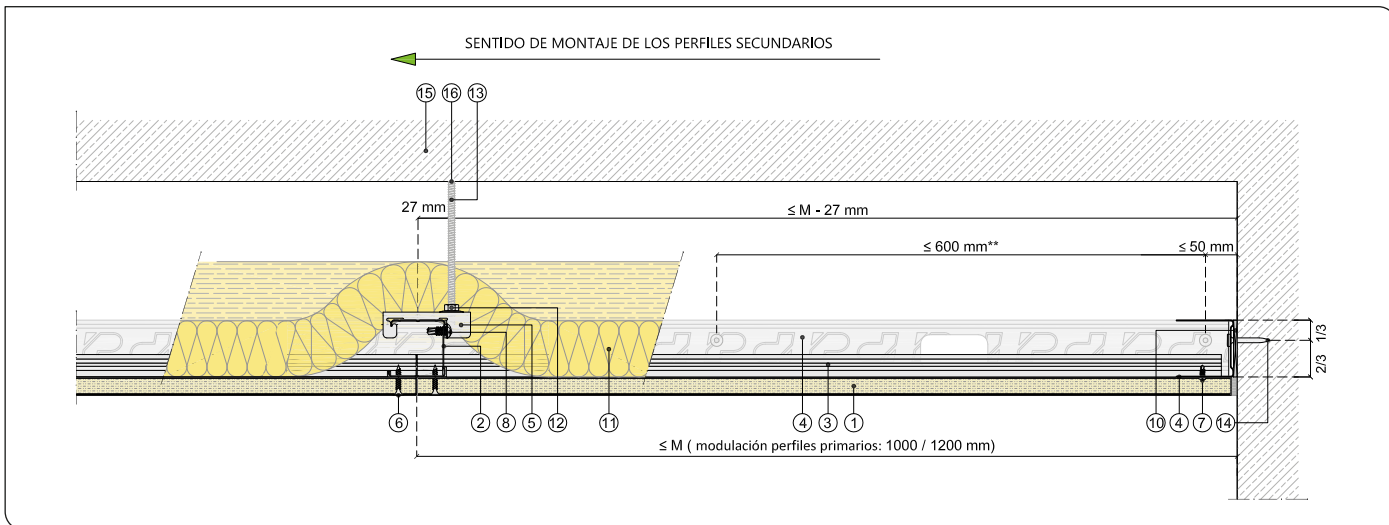

Sección transversal, lateral derecho:

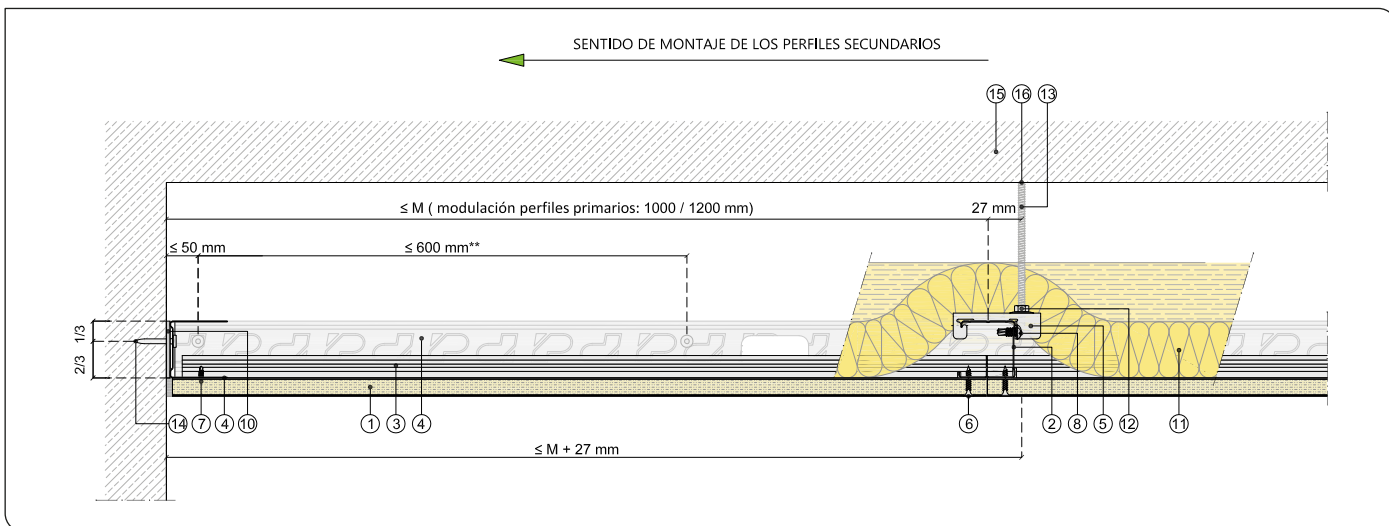

Sección longitudinal :

Los secundarios Pladur® NEO se ensamblan a la estructura primaria mediante unión clipada de sus perforaciones.

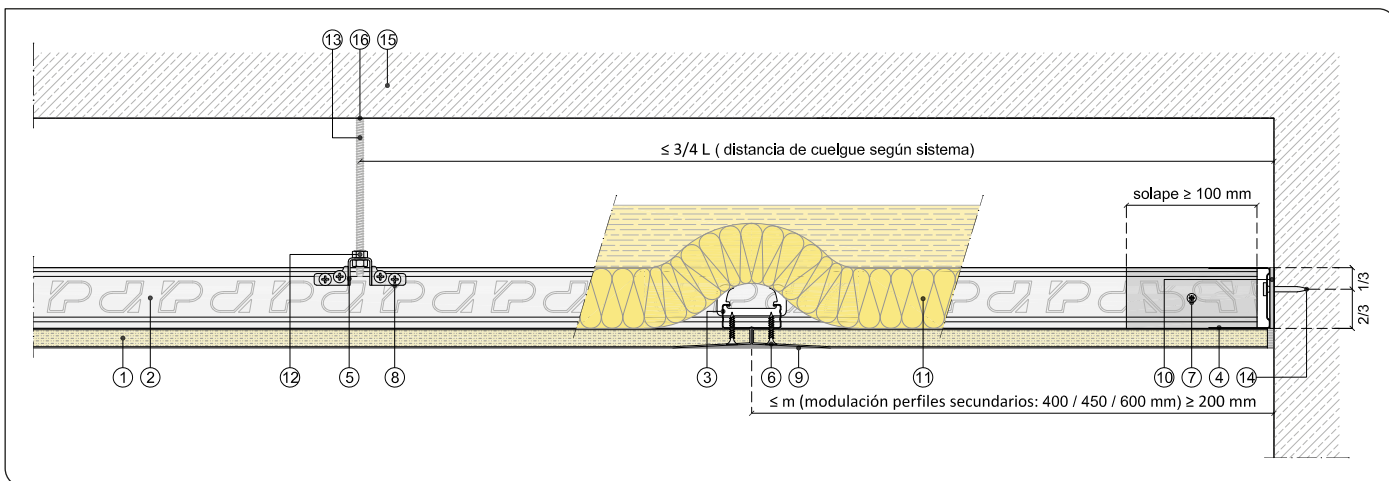

- | | | | | |
|----------------------------|--------------------------------|--|------------------------------|---------------------------|
| ① Placa Pladur® | ⑤ Pieza de cuelgue Pladur® NEO | ⑧ Tornillo reforzado DIN 7504N 4,8 x 16 mm | ⑪ Lana mineral | ⑭ Fijación a soporte |
| ② Perfil Pladur® NEO P-48 | ⑥ Tornillo Pladur® PM | ⑨ Tratamiento de juntas | ⑫ Tuerca y contratuerca | ⑮ Soporte |
| ③ Perfil Pladur® NEO S | ⑦ Tornillo Pladur® MM | ⑩ Junta estanca Pladur® | ⑬ Varilla roscada M6 DIN 976 | ⑯ Fijación de la varilla* |
| ④ Perfil Pladur® NEO CP-48 | | | | |

* La fijación no forma parte del sistema Pladur® y debe cumplir la especificación definida para dichos componentes en base a las tablas de cargas definidas en el Technical Conformity.
 ** En sistemas con requisitos de resistencia al fuego, la distancia máxima de fijación del perfil perimetral Pladur® NEO CP-48 al soporte será de 300 mm.

Detalles de empalme en perfil primario

En los perfiles primarios se pueden realizar empalmes, manteniendo las características de los perfiles.

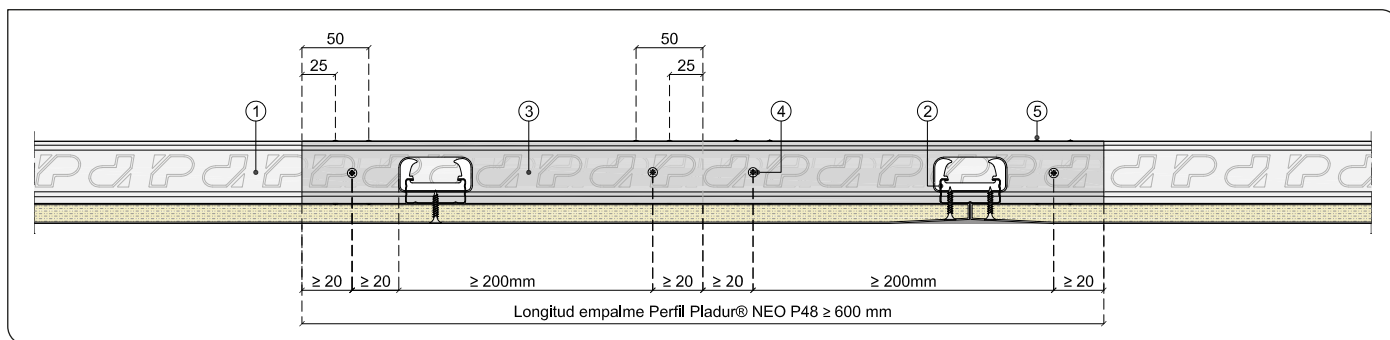

- ① Perfil Pladur® NEO P-48
- ② Perfil Pladur® NEO S
- ③ Perfil Pladur® NEO CP-48
- ④ Tornillo Pladur® MM
- ⑤ Punzonado

Detalle junta de dilatación techo Pladur® NEO

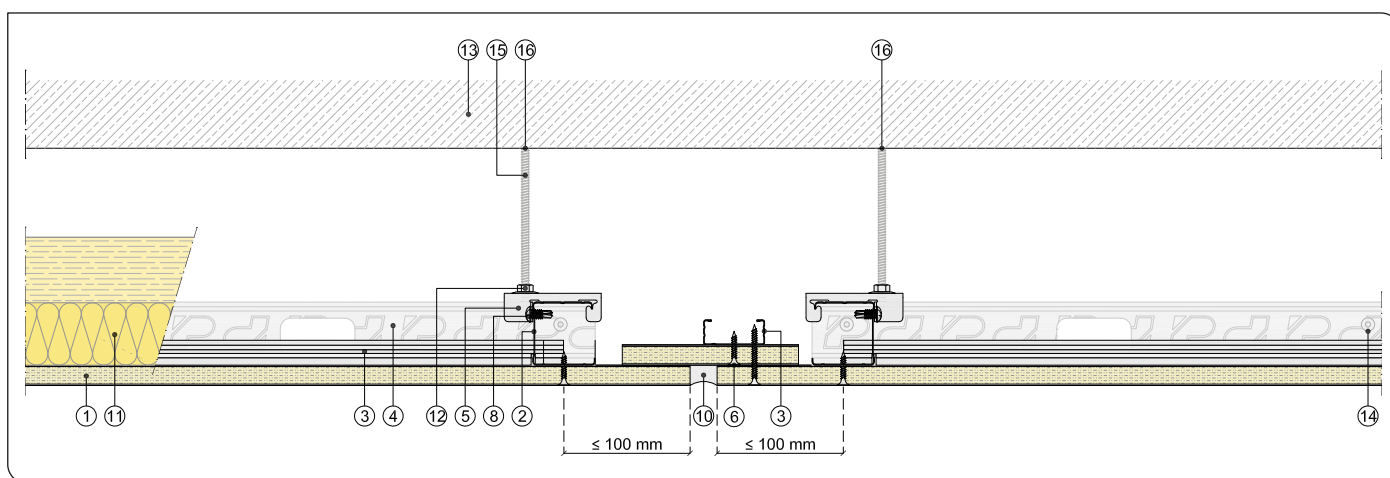
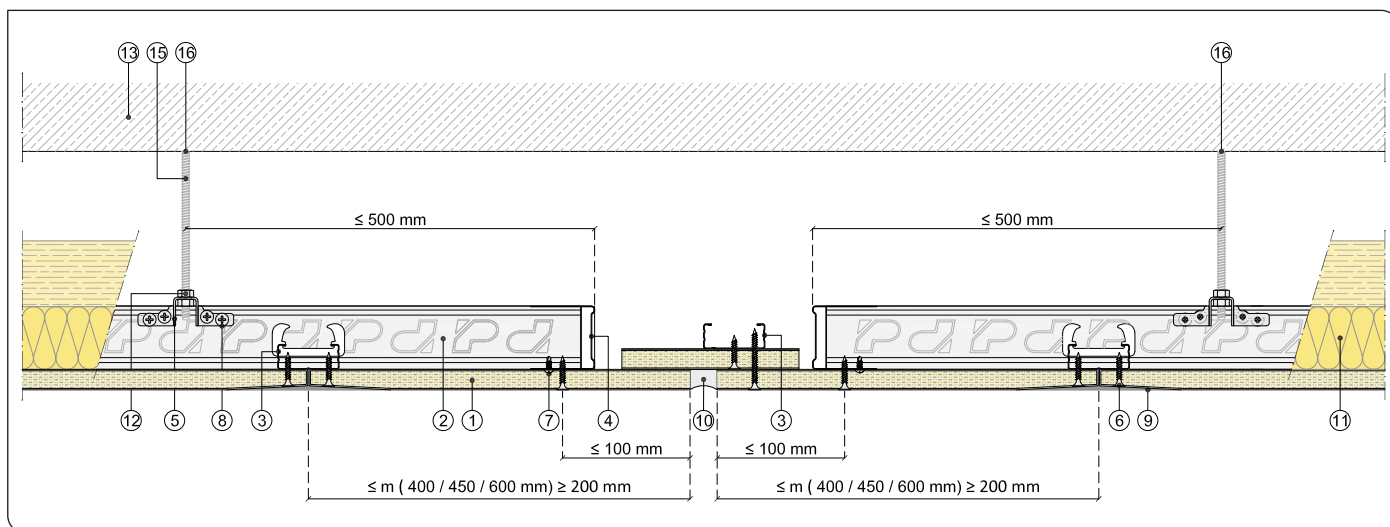

- ① Placa Pladur®
- ② Perfil Pladur® NEO P-48
- ③ Perfil Pladur® NEO S
- ④ Perfil Pladur® NEO CP-48
- ⑤ Pieza de cuelgue Pladur® NEO
- ⑥ Tornillo Pladur® PM
- ⑦ Tornillo Pladur® MM
- ⑧ Tornillo reforzado DIN 7504N 4,8 x 16 mm
- ⑨ Tratamiento de juntas
- ⑩ Sellado elástico impermeable
- ⑪ Lana mineral
- ⑫ Tuerca y contratuerca
- ⑬ Soporte
- ⑭ Fijación a soporte*
- ⑮ Varilla roscada M6 DIN 976
- ⑯ Fijación de la varilla*

* La fijación no forma parte del sistema Pladur® y debe cumplir la especificación definida para dichos componentes en base a las tablas de cargas definidas en el Technical Conformity.

APLACADO DE TECHO PLADUR® NEO

Las placas se colocarán siempre en **sentido perpendicular** a la perfilería primaria y se fijarán tanto a la perfilería primaria como a la secundaria mediante tornillos Pladur® PM.

APLACADO SIMPLE (Una sola capa):

En el caso de aplacado simple, las juntas transversales de las placas deberán contrapearse una distancia igual a la distancia de modulación "M" (1.000 mm o 1.200 mm en función del sistema).

Esquema aplacado simple

(1 capa)

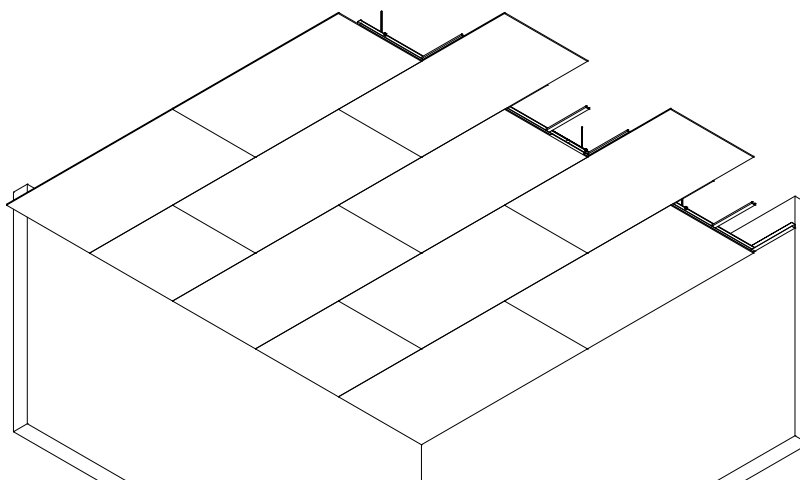

APLACADO MÚLTIPLE (Dos o más capas):

En el caso de aplacados con múltiples capas, se contrapean las placas solamente entre diferentes capas.

Las placas se contrapearán respecto del borde longitudinal de la capa precedente, en función de la modulación de secundarios: 400/600 mm para placa de 1.200 mm y 450 mm para placas de 900 mm.

Respecto del borde transversal deberán contrapearse una distancia igual a la distancia de modulación "M" (1.000 mm o 1.200 mm en función del sistema) respecto de la capa precedente.

Esquema aplacado múltiple

(2 o más capas)

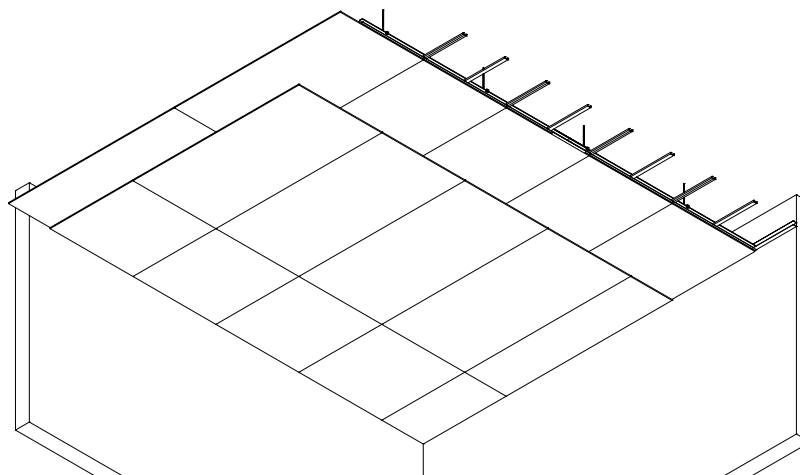

ATORNILLADO DE SISTEMAS PLADUR® NEO

Los tornillos deberán fijarse perpendiculares a las placas, ligeramente rehundidos con respecto a la superficie de las placas, de manera que el cartón de la placa no quede suelto y no sobrepase la superficie de la placa para que puedan quedar ocultos mediante la aplicación de pasta.

La longitud del tornillo vendrá determinada por el espesor del aplacado que deba fijarse, debiendo ser este, al menos 10 mm superior al aplacado a fijar.

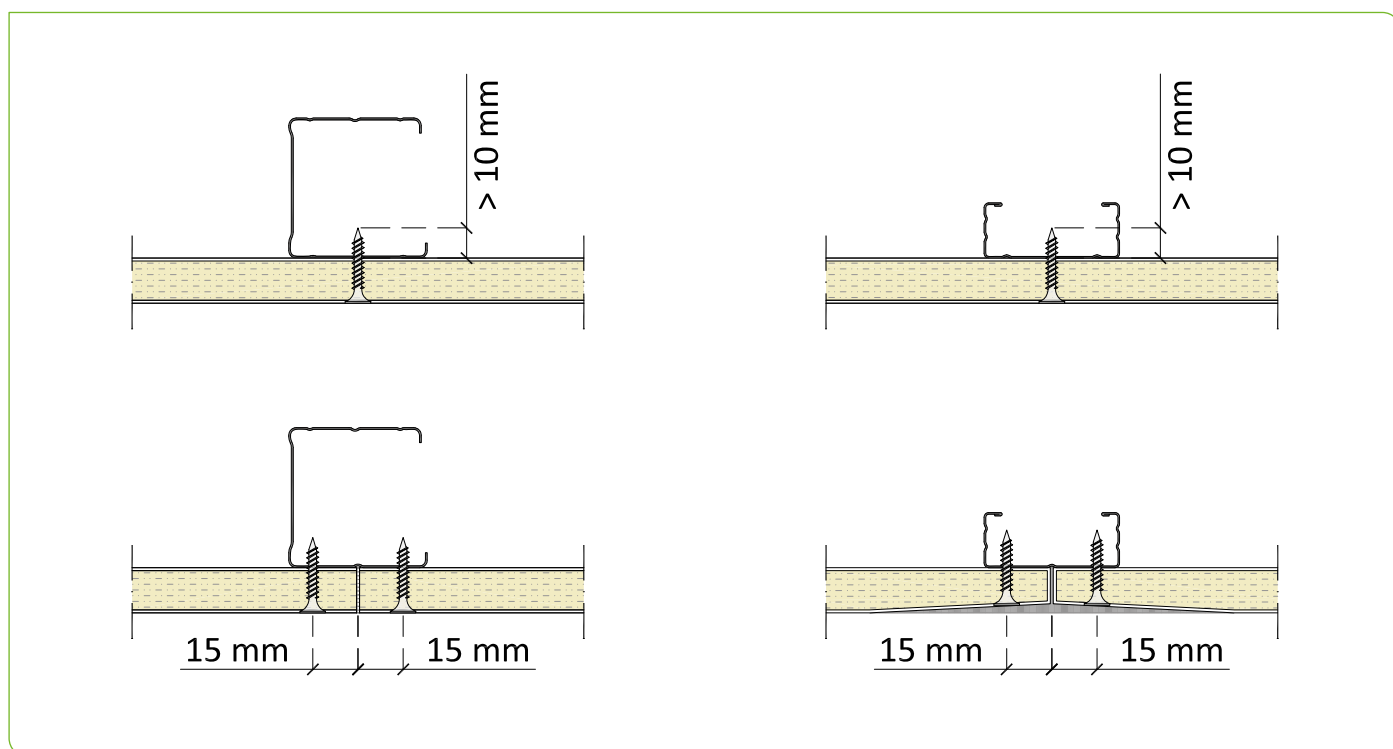

Recomendaciones generales de atornillado

- Evitar siempre atornillado en los cruces entre perfiles primarios y secundarios.
- En sistemas de dos capas, cuando coincidan fijaciones de ambas capas, se desplaza el tornillo de la capa externa.

RECOMENDACIONES DE ATORNILLADO

La distancia de atornillado sobre los perfiles primarios y secundarios se realizará cumpliendo las siguientes reglas:

REGLA 1:

Aplicable a sistemas de **una capa** o a sistemas de **dos capas** destinados a grandes cargas y/o resistencia al fuego en su capa interna.

Atornillado en primarios

- Primer y último tornillo de cada placa A una distancia de 50 mm del extremo de la placa.
- Resto de tornillos: Distancia máxima entre tornillos 250 mm.

Atornillado en secundarios

- Primer y último tornillo a distancia de 250 mm para secundario S-1000 ó 300 mm para S-1200.
- Resto de tornillos: a distancia máxima de 250 mm para secundario S-1000 ó 300 mm para S-1200.

Atornillado en perímetro

Tanto en sentido transversal, apoyo de secundarios en canal perimetral, como en sentido longitudinal, apoyo de primarios en canal perimetral.

- Primer y último tornillo de cada placa: a una distancia de 50 mm del extremo de la placa (esquina).
- Resto de tornillos: distancia máxima entre tornillos 250 mm.

Ejemplo:
Atornillado aplicado sencillo
 (y múltiple 1ª capa)
placas de ancho 900 mm
y 1.200 mm.

 No atornillar la placa en estas áreas

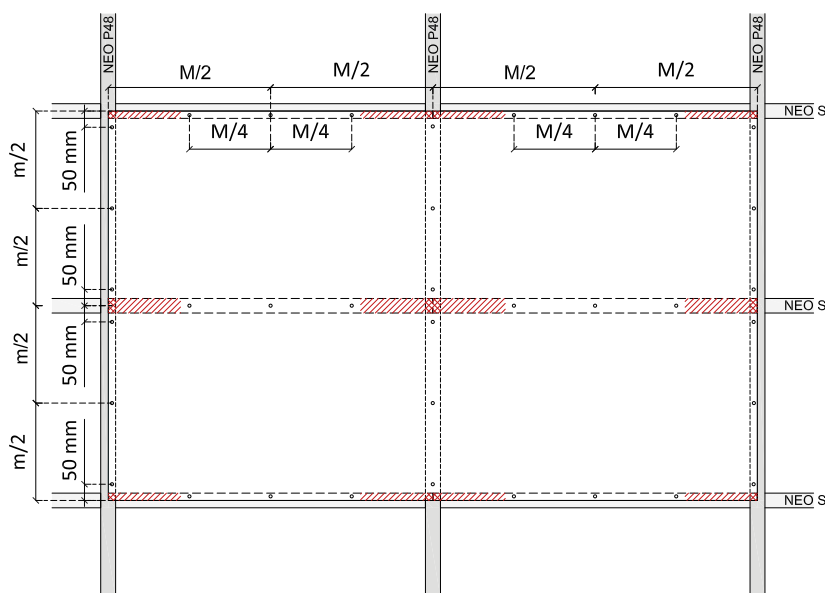

REGLA 2:

Aplicable a **sistemas de dos capas** (destinados a grandes cargas y/o resistencia al fuego) en su capa externa.

Atornillado en primarios

- Primer y último tornillo de cada placa: a una distancia de 50 mm del extremo de la placa.
- Resto de tornillos: distancia máxima entre tornillos 160 mm.

Atornillado en secundarios

- Primer y último tornillo: distancia exacta a perfil primario de 240 mm.
- Resto de tornillos: distancia máxima entre tornillos 240 mm.

Atornillado en perímetro

Tanto en sentido transversal, apoyo de secundarios en canal perimetral, como en sentido longitudinal, apoyo de primarios en canal perimetral.

- Primer y último tornillo de cada placa: a una distancia de 50 mm del extremo de la placa (esquina).
- Resto de tornillos: distancia máxima entre tornillos 160 mm.

Ejemplo: Atornillado segunda placa, apacado múltiple, placa de ancho 1.200 mm.

 No atornillar la placa en estas áreas

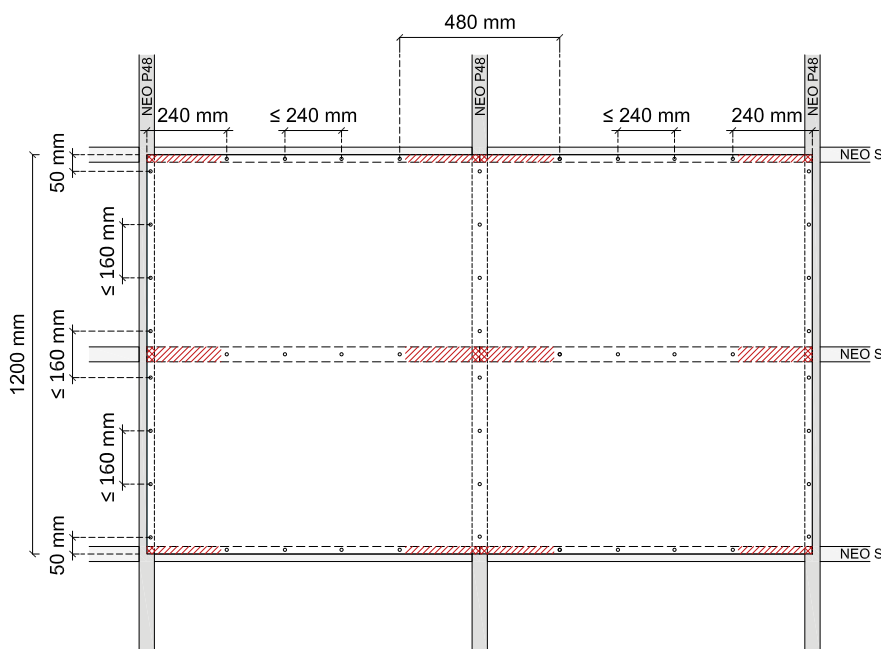

Ejemplo: Atornillado segunda placa, apacado múltiple, placa de ancho 900 mm.

 No atornillar la placa en estas áreas



TABLA DE RENDIMIENTOS TECHO PLADUR® NEO

LONG. PLACA (mm)		2400		2000									
N° PLACAS		1 PLACA		1 PLACA		2 PLACAS		1 PLACA		2 PLACAS			
ESPESOR PLACA (mm)		12,5 o 15		12,5				15		15		18	25
MODULACIÓN (mm)		600	400	600	400	600	400	600	400	600	400	450	450
PRODUCTOS	PLACAS (m ²)	1,05	1,05	1,05	1,05	2,10	2,10	1,05	1,05	2,10	2,10	2,10	2,10
	PERFIL NEO P-48 (m)	0,88	0,88	1,05	1,05	1,05	1,05	1,05	1,05	1,05	1,05	1,05	1,05
	PERFIL NEO S (m)	1,75	2,63	1,75	2,63	1,75	2,63	1,75	2,63	1,75	2,63	2,33	2,33
	PERFIL NEO CP-48 (m)	0,88	0,88	0,91	0,91	0,91	0,91	0,91	0,91	0,91	0,91	0,91	0,91
	PIEZA DE CUELGUE NEO (ud.)	0,60	0,60	0,64	0,64	0,70	0,70	0,66	0,66	0,75	0,75	0,81	0,88
	PASTA DE JUNTAS (kg)	0,42	0,42	0,42	0,42	0,84	0,84	0,42	0,42	0,84	0,84	1,12	1,12
	TORNILLOS PM 1ª CAPA (ud.)	17	19	18	21	18	21	18	21	18	21	22	22
	TORNILLOS PM 2ª CAPA (ud.)	-	-	-	-	25	28	-	-	25	28	28	28
	TORNILLOS MM (ud.)	2	2	2	2	2	2	2	2	2	2	2	2
	TORNILLOS MM REFORZADO (ud.)	3	3	3	3	3	3	3	3	3	3	4	4
	CINTA DE JUNTAS (m)	2,10	2,10	2,10	2,10	4,20	4,20	2,10	2,10	4,20	4,20	4,62	4,62
	BANDA ESTANCA (m)	0,70	0,70	0,70	0,70	0,70	0,70	0,70	0,70	0,70	0,70	0,70	0,70
	LANA MINERAL (m ²)	1,05	1,05	1,05	1,05	1,05	1,05	1,05	1,05	1,05	1,05	1,05	1,05
	VARILLA ROSCADA (ud.)	0,60	0,60	0,64	0,64	0,70	0,70	0,66	0,66	0,75	0,75	0,81	0,88
	TUERCAS AUTOBLOCANTES Ø 6	0,60	0,60	0,64	0,64	0,70	0,70	0,66	0,66	0,75	0,75	0,81	0,88
CONTRA-TUERCAS Ø 6	0,60	0,60	0,64	0,64	0,70	0,70	0,66	0,66	0,75	0,75	0,81	0,88	

Las cantidades de los productos se indican repercutidas por m². Cantidades estimadas de los productos considerando un coeficiente de pérdida de material del 5 %, sin tener en cuenta puntos singulares (cortineros, fajas, elementos de decoración, etc.).

TECHO PLADUR® NEO

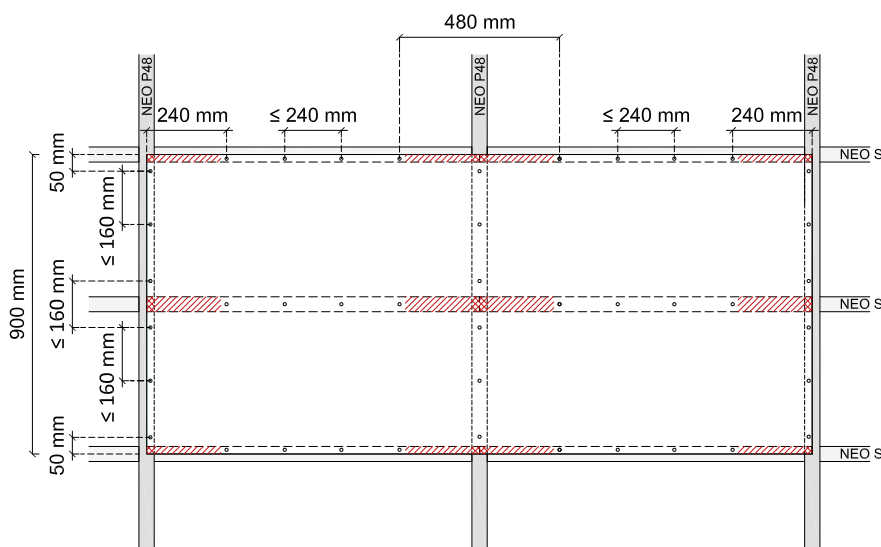
PLADUR®

Servicio de Atención al Cliente

910 880 899

DISTRIBUIDORES:



Contacta con nosotros:

Tel: 914 680 131
ventas@cir62.com
marketing@cir62.com
WWW.CIR62.COM



Oficinas Centrales y Fábrica de Valdemoro-Madrid
Placas de Yeso Laminado, Perfiles y Pastas.

El presente documento tiene carácter exclusivamente orientativo y se refiere a la instalación y empleo de los materiales Pladur® de conformidad con las especificaciones técnicas en él contenidas. Cualquier utilización o instalación de materiales Pladur® que no se ajuste a los parámetros reflejados en el presente documento deberá ser consultada previamente con el Departamento Técnico de Pladur®. Pladur® es una marca registrada en favor de Pladur Cypsum, S.A.U. Edición 1, enero de 2023. Esta edición se considera válida salvo error tipográfico o de transcripción. Quedan reservados todos los derechos, incluida la incorporación de mejoras y modificaciones.